



## Acerca do Aviso

 **ATENÇÃO:** Um AVISO indica potenciais danos no equipamento, lesões corporais ou mesmo morte.

# Dell™ Latitude™ XT2

## Informações de configuração e funcionalidades

vista frontal e direita

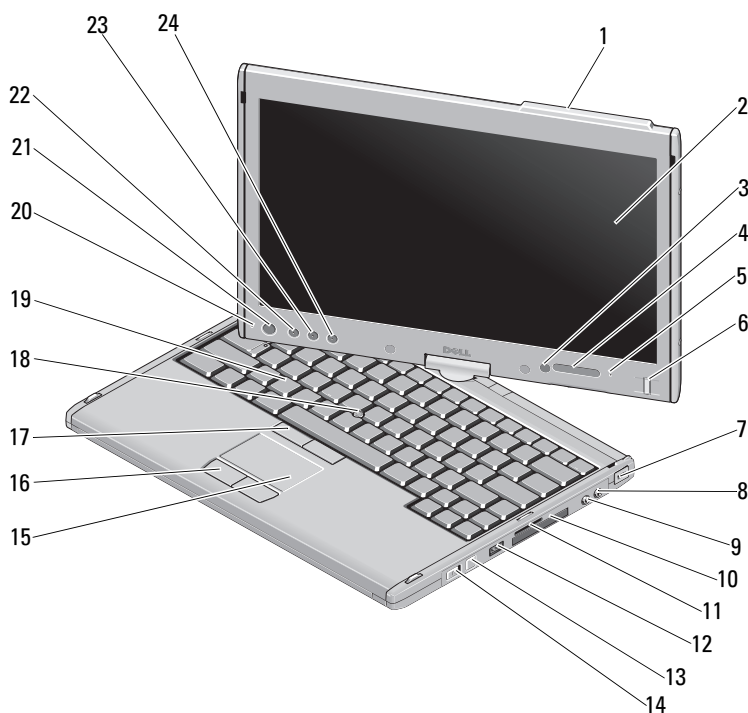

Dezembro de 2008



OK917KA00

Modelo PP12S

1	antena saliente (activada por WWAN)	2	ecrã
3	sensor de luz ambiente	4	luzes de estado do dispositivo
5	microfone de matriz digital	6	leitor biométrico
7	ranhura do cabo de segurança	8	conector de microfone
9	conector dos auscultadores	10	ranhura ExpressCard
11	ranhura da placa SD (Secure Digital)	12	conector de combinação USB/e-SATA
13	botão Wi-Fi Catcher™	14	Interruptor para ligar/desligar rádio sem fios
15	mesa sensível ao toque	16	botões da mesa sensível ao toque
17	botões da ponteira de cursor	18	ponteira de cursor
19	teclado	20	microfone de matriz digital
21	botão de alimentação	22	botão de segurança Windows®
23	botão de rotação do ecrã	24	Botão DCP (Dell Control Point)



**NOTA:** A Antena saliente apenas está disponível em sistemas activados por WWAN. Na ausência da Antena saliente, existirá a uma pega na parte superior do ecrã.



**NOTA:** Prima <Fn><F9> para alternar entre os modos de funcionamento WLAN e WWAN. O Latitude XT2 não suporta o funcionamento simultâneo dos modos WLAN e WWAN.

## Vista posterior e esquerda

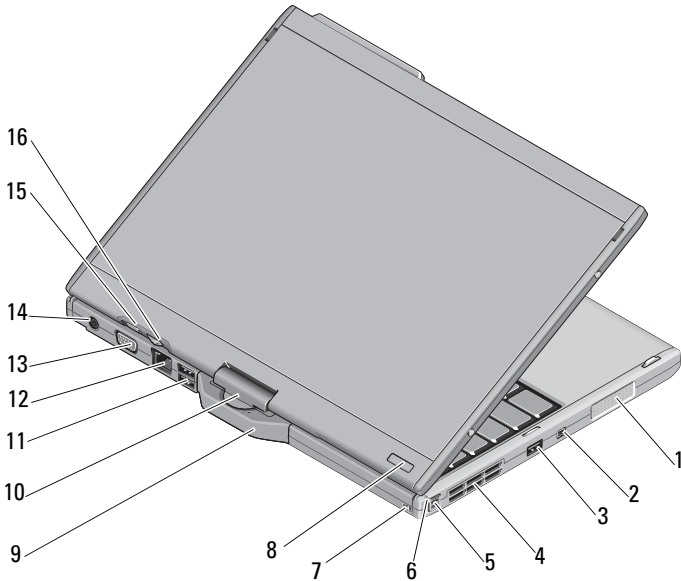



- |    |   |    |                                   |
|----|---|----|-----------------------------------|
| 1  | altifalante                             | 2  | conector IEEE 1394                |
| 3  | conector USB (para partilha de energia) | 4  | aberturas de ventilação           |
| 5  | caneta                                  | 6  | LED indicador de caneta           |
| 7  | gancho da correia da caneta             | 8  | indicador HDD de energia          |
| 9  | pega do tablet                          | 10 | dobradiça rotativa                |
| 11 | conector USB com alimentação            | 12 | conector de rede                  |
| 13 | conector de vídeo                       | 14 | conector do adaptador de CA       |
| 15 | botão de retrocesso do tablet           | 16 | botão de controlo de deslocamento |



**ATENÇÃO:** Não bloqueie, não introduza objectos nem permita a acumulação de poeira nas aberturas de ventilação. Não guarde o seu computador Dell™ em ambientes com pouca ventilação, tal como uma mala fechada, enquanto este se encontra em funcionamento. Se o fizer, pode danificar o computador ou provocar um incêndio. O computador liga a ventoinha quando fica demasiado quente. O ruído da ventoinha é normal e não indica qualquer problema.

## Configuração rápida

 **ATENÇÃO:** Antes de iniciar qualquer um dos procedimentos nesta secção, leia as informações de segurança fornecidas com o computador. Para obter informações adicionais sobre as melhores práticas, consulte [www.dell.com/regulatory\\_compliance](http://www.dell.com/regulatory_compliance).

 **ATENÇÃO:** O adaptador de CA funciona com tomadas eléctricas de todo o mundo. Contudo, as fichas de alimentação e as extensões eléctricas variam de acordo com os países. A utilização de um cabo incompatível ou uma ligação incorrecta do cabo à extensão ou tomada eléctrica pode provocar um incêndio ou danos no equipamento.

 **CUIDADO:** Quando desligar o cabo do adaptador de CA do computador, puxe pelo conector e não pelo cabo. Deve puxar firmemente, mas com precaução, para evitar danificar o cabo. Quando enrolar o cabo do adaptador de CA, certifique-se de que segue o ângulo do conector no adaptador de CA para evitar danificar o cabo.



**NOTA:** Alguns dispositivos podem não estar incluídos se não os tiver encomendado.

- 1 Ligue o adaptador de CA ao respectivo conector no computador e à tomada eléctrica.

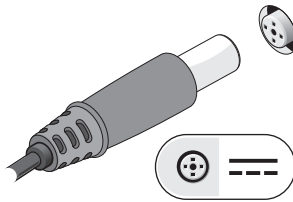

- 2 Ligue o cabo de rede.

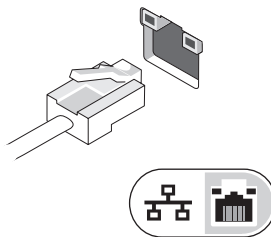

- 3 Ligue os dispositivos USB como, por exemplo, um rato ou um teclado.



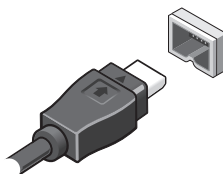

- 4 Ligue os dispositivos IEEE 1394 como, por exemplo, um leitor de DVD.



- 5 Abra o visor do computador e pressione o botão de alimentação para ligar o computador.



-  Botão de energia
-  Indicador de carga da bateria

 **NOTA:** Recomendamos que ligue e desligue o computador, pelo menos uma vez, antes de instalar placas ou de o ligar a um dispositivo de ancoragem ou externo como, por exemplo, uma impressora.

## Especificações



**NOTA:** As ofertas podem variar de acordo com a região. Para mais informações sobre a configuração do computador, clique em **Iniciar**→ **Ajuda e suporte** e seleccione a opção para visualizar as informações do computador.

---

### Vídeo

---

Tipo de vídeo	integrado na placa do sistema, aceleração por hardware
Barramento de dados	vídeo integrado
Controlador de vídeo	Gráficos Intel® Integrated "Cantiga" UMA
Memória de vídeo	até 256 MB de memória de vídeo partilhada

---

### Bateria

---

Tipo	bateria "inteligente" de iões de lítio de 4 células (28 WHr) bateria "inteligente" de iões de lítio de 6 células (42 WHr)
Dimensões:	
Profundidade	96,84 mm
Altura	13,7 mm
Peso	0,26 kg (4 células) 0,34 kg (6 células)
Tensão	11,1 VCC
Intervalo de temperatura:	
Funcionamento	0° a 35°C (32° a 95°F)
Armazenamento	-40° a 65°C (-40° a 149°F)
Bateria de célula tipo moeda	CR-2025

---

### Adaptador de CA

---

Tensão de entrada	100–240 VAC
Corrente de entrada (máxima)	1,5 A
Frequência de entrada	50–60 Hz
Corrente de saída	2,31 A 2,34 A (opcional) 4,62 A (opcional)

---

**Adaptador de CA (continuação)**

---

Potência de saída 45 W, 65W (opcional) ou 90W (opcional)

Potência de saída nominal 19,5 VDC

Dimensões:

Altura 16,0 mm

Largura 63,0mm

Profundidade 88,0 mm

Intervalo de temperatura:

Funcionamento 0°C a 40°C

Armazenamento -10°C a 70°C

---

**Características físicas**

---

Altura 25,4 mm

Largura 297,0 mm

Profundidade 218,6 mm

Peso 1,66 kg (com bateria de 4 células/configuração padrão LED)  
1,737 kg (com bateria de 6 células/configuração padrão DLV)

---

**Requisitos ambientais**

---

Intervalo de temperatura:

Funcionamento 0° a 35°C (32° a 95°F)

Armazenamento -40° a 65°C (-40° a 149°F)

Humidade relativa (máxima):

Funcionamento 10% a 90% (sem condensação)

Armazenamento 5% a 95% (sem condensação)

Altitude (máxima):

Funcionamento -15,2 a 3048 m

Armazenamento -15,2 a 10.668 m

## Obter mais informações e recursos

---

**Se precisar de:**

procurar informações sobre melhores práticas de segurança para a revisão do computador  
Informações sobre a garantia, Termos e Condições (apenas nos E.U.A), Instruções de segurança, Informações regulamentares, Informações sobre ergonomia e Acordo de licença do utilizador final.

**Consulte:**

os documentos referentes a segurança e regulamentação fornecidos com o computador e consulte também a página principal de Conformidade Regulamentar, em **[www.dell.com/regulatory\\_compliance](http://www.dell.com/regulatory_compliance)**.

---

**As informações contidas neste documento estão sujeitas a alterações sem aviso prévio.**

**© 2008 Dell Inc. Todos os direitos reservados. Impresso na Irlanda.**

É estritamente proibida qualquer reprodução destes materiais sem autorização por escrito da Dell Inc.

Marcas comerciais utilizadas neste texto: *Dell*, *Latitude*, *Dell*, *Wi-Fi Catcher* e o logótipo *DELL* são marcas comerciais da Dell Inc.; *Intel* é uma marca comercial registada da Intel Corporation nos E.U.A. e noutros países; *Windows* é uma marca comercial registada da Microsoft Corporation nos Estados Unidos e/ou noutros países.

Neste documento, podem ser mencionados outros nomes e marcas comerciais, que se referem ou às entidades que reclamam as marcas e os nomes ou aos seus produtos. A Dell Inc. nega qualquer interesse de propriedade sobre outras marcas e nomes comerciais que não os seus.